

Neat Pad ו- Neat Bar

דור 2



מדריך למשתמש

neat.

Neat Bar

מכשיר ועידת וידאו



Neat Bar כולל מערכת מצלמות, רמקולים, מיקרופונים וחיישני סביבה בעיצוב קומפקטי אחד ומגיע עם בקר Neat Pad ייעודי.

ל-Neat Bar יש גם יציאת USB-C לחיבור כבל יחיד אופציונלי למחשב שלך.

Neat Bar הוא מכשיר חדר ישיבות קומפקטי ובעל יכולת גבוהה.

זה מושלם להצגת אודיו ווידאו באיכות מעולה במקומות הומים, שקטים ובמסגרת פגישות שלך עבור עד עשרה אנשים.

התקנה פשוטה

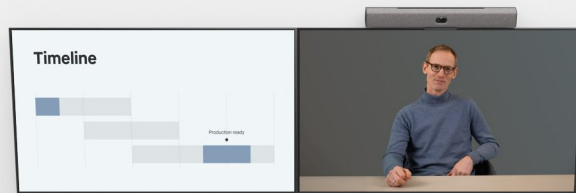

כל מה שאתה צריך הוא בקופסה, כולל תושבות, כבלים והוראות ברורות. כך שקל להתקין ולהגדיר, מעל או מתחת למסך אחד או שניים (תושבת המסך נמכרת בנפרד).



תושבת לקיר

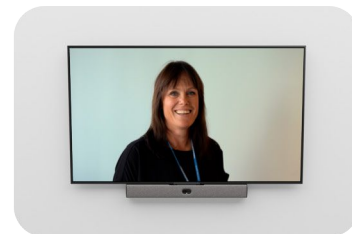
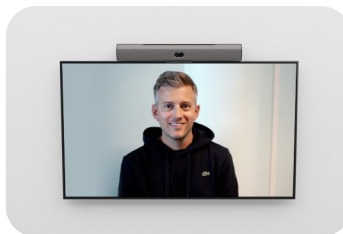
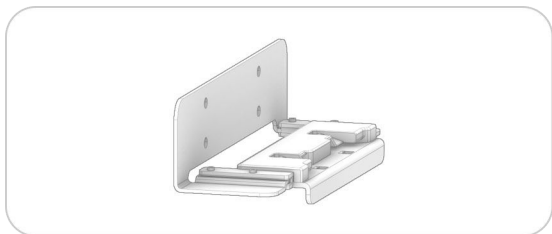

תושבת מסך נמכרת בנפרד

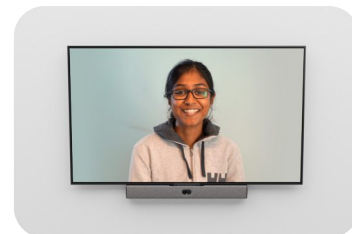
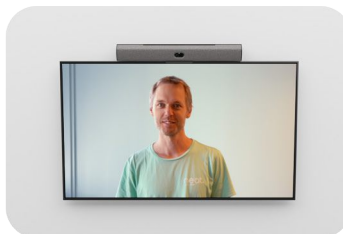
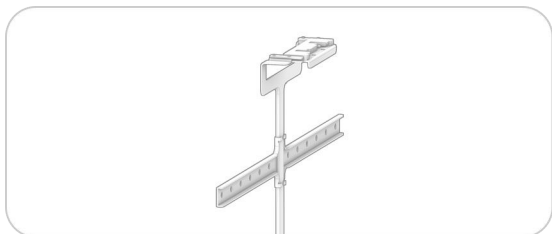

מעמד לשולחן

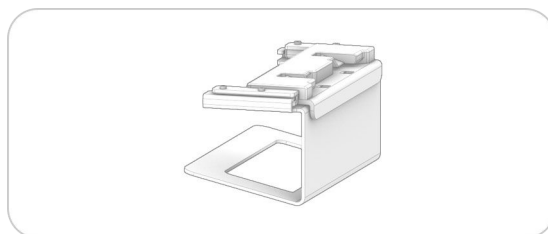

תושבת נצמדת

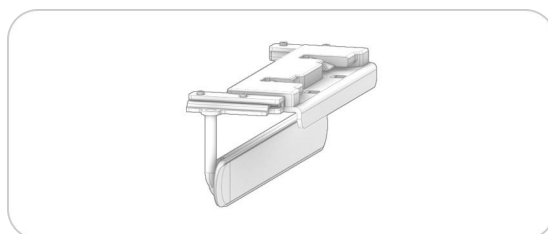

Neat Bar



Neat Bar מגיע עם כל מה שאתה צריך כדי להתחיל, כולל כבלים, תליה על הקיר, מעמד לשולחן ותושבת הנצמדת.

בקופסה

תושבת מסך נמכרת בנפרד

בורג 4 x 8 M8 (0.94 אינץ' / 24 מ"מ) עבור תושבת VESA מרווח 2 x (להבטחת תושבת טלוויזיה מקבילה) מפתח משושה 1 x 5 מ"מ עבור תושבת המסך מפתח משושה 1 x 2 מ"מ למתאם ההרכבה

תיק ברגים נוסף להגדרת מסך כפול

בורג 4 x 8 M8 (0.94 אינץ' / 24 מ"מ) עבור תושבת VESA

בורג 4 x 6 M6 (0.94 אינץ' / 24 מ"מ) עבור תושבת VESA

מרווח 4 x (לאבטחת יישור כל המסכים)

Neat Bar: מכשיר ועידת וידאו

כבל HDMI רגל (2 מ')

כבל Ethernet רגל (3 מ')

כבל חשמל: 9.8 רגל (3 מ')

מתאם להרכבה, תושבת לקיר, מעמד לשולחן

ותושבת נצמדת

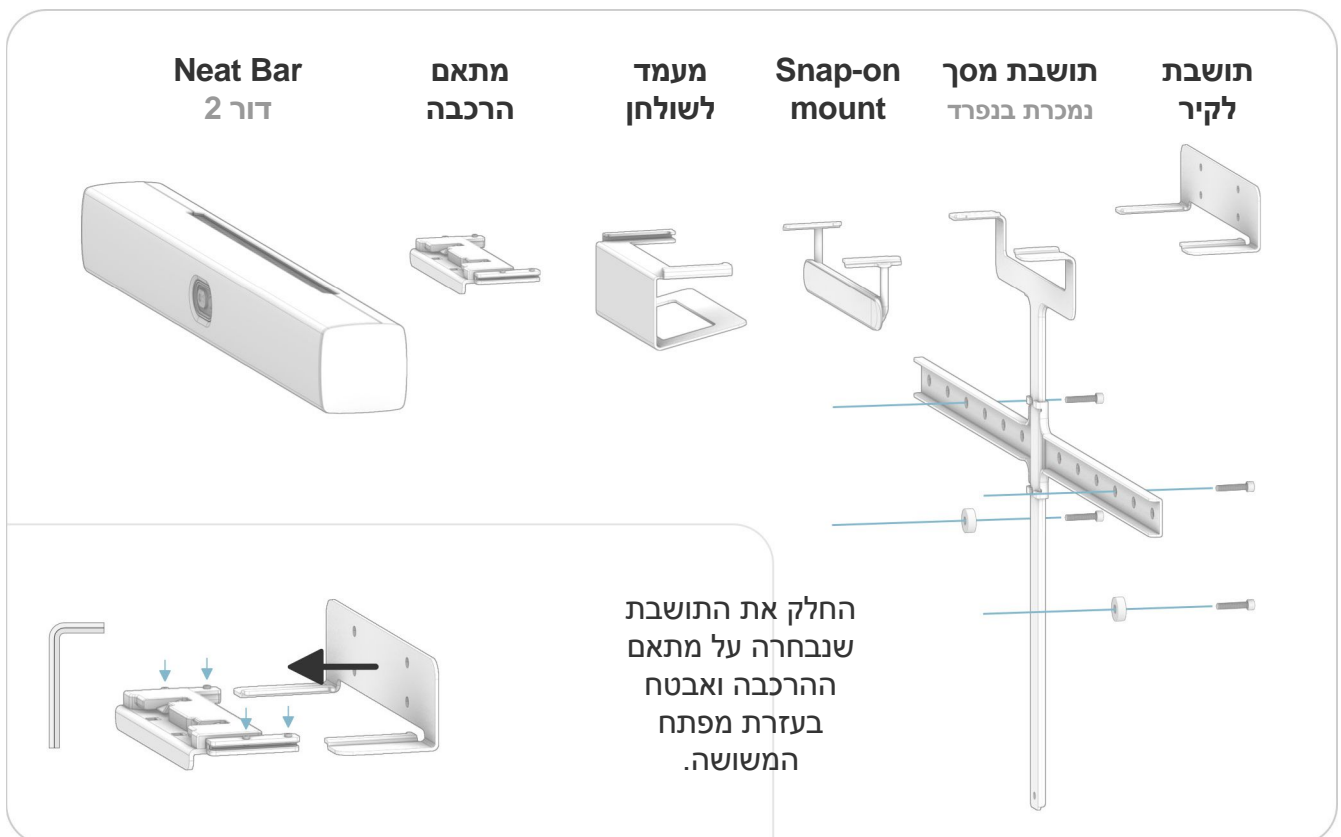

ברגים להרכבה על הקיר אינם כלולים. הרכבה על קיר צריכה להתבצע רק על ידי צוות מוסמך בהתאם לתקנות המתקנים הרלוונטיות והמדינה. הקיר וציוד ההרכבה חייבים לעמוד בבטחה בעומס המוצר.



Neat Pad

Neat Pad עובד כבקר עבור Neat Bar וניתן להגדיר אותו גם כתצוגה לתזמון לחדר הישיבות. זה מגיע עם כל מה שאתה צריך כדי להתחיל, כולל כבלים ואפשרויות הרכבה.

בקופסה

בורג $4 \times M4$ (0.30 אינץ' / 7.5 מ"מ) עבור מתאם ההרכבה
בורג $3 \times M4$ (0.19 אינץ' / 4.7 מ"מ) עבור תושבת הצד
מפתח משושה 1×2.5 מ"מ עבור התושבות
מפתח משושה בגודל 1×2 מ"מ להצמדת Neat Pad לתושבת הקיר

Neat Pad: מסך מגע בגודל 8 אינץ'
כבל $2 \times$ Ethernet: 9.8 רגל (3 מ') + 16.4 רגל (5 מ')
מתאם חשמל PoE
מתאם הרכבה, תושבת צד ותליית קיר
תושבת זכוכית נמכרת בנפרד

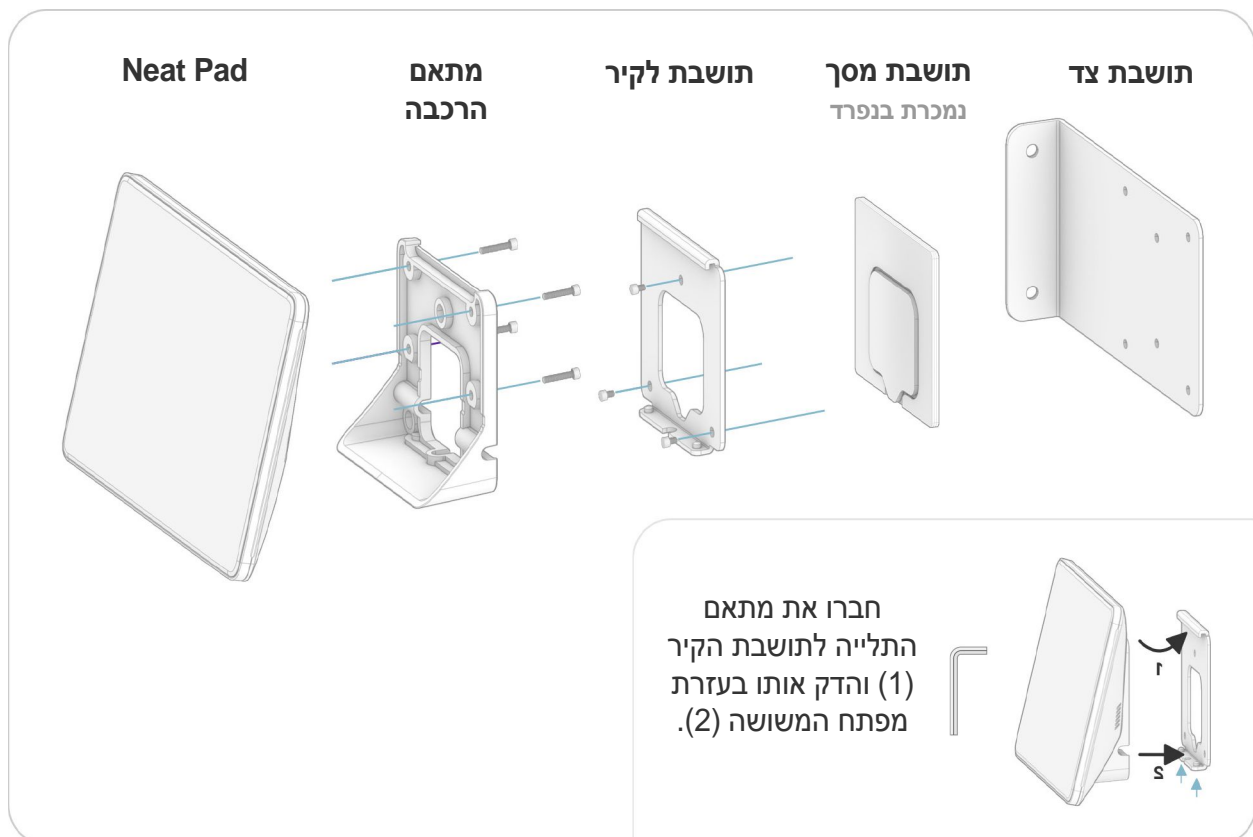

ברגים להרכבה על הקיר אינם כלולים. הרכבה על קיר צריכה להתבצע רק על ידי צוות מוסמך בהתאם לתקנות המתקנים הרלוונטיות והמדינה. הקיר וציוד ההרכבה חייבים לעמוד בבטחה בעומס המוצר. תושבת זכוכית חייבת להיות מותקנת בגובה של פחות מ-6.56 רגל (2 מ') מעל הרצפה.



הרכבה ושחרור

הרכבה

החלק את ה-Neat Bar על אפשרות ההרכבה שנבחרה (1). כאשר הוא מוכנס במלואו, הטה את ה-Neat Bar בחזרה למצב אופקי ובדוק אם הוא מאובטח על ידי משיכתו בזהירות כלפיך.

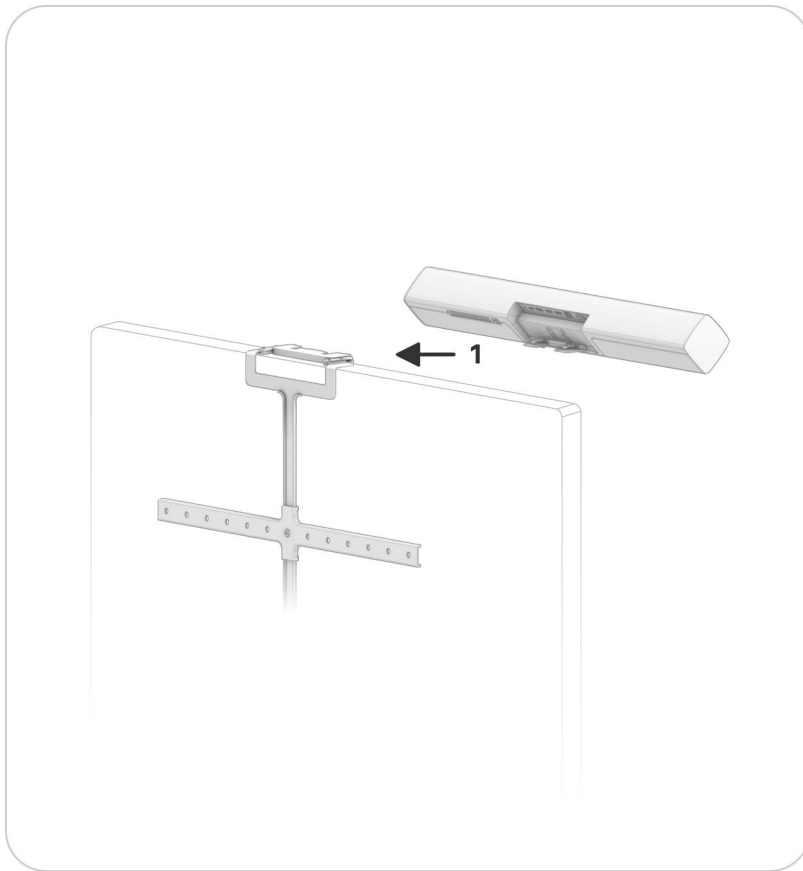

משחררים

הטה את ה-Neat Bar במלואו קדימה (1). משוך לכיווןך (2) עד שהיחידה נעצרת וידית השחרור האדומה מופיעה (3). דחוף את ידית השחרור כלפי מעלה ומשוך את ה-Neat Bar בעדינות מהמתאם.

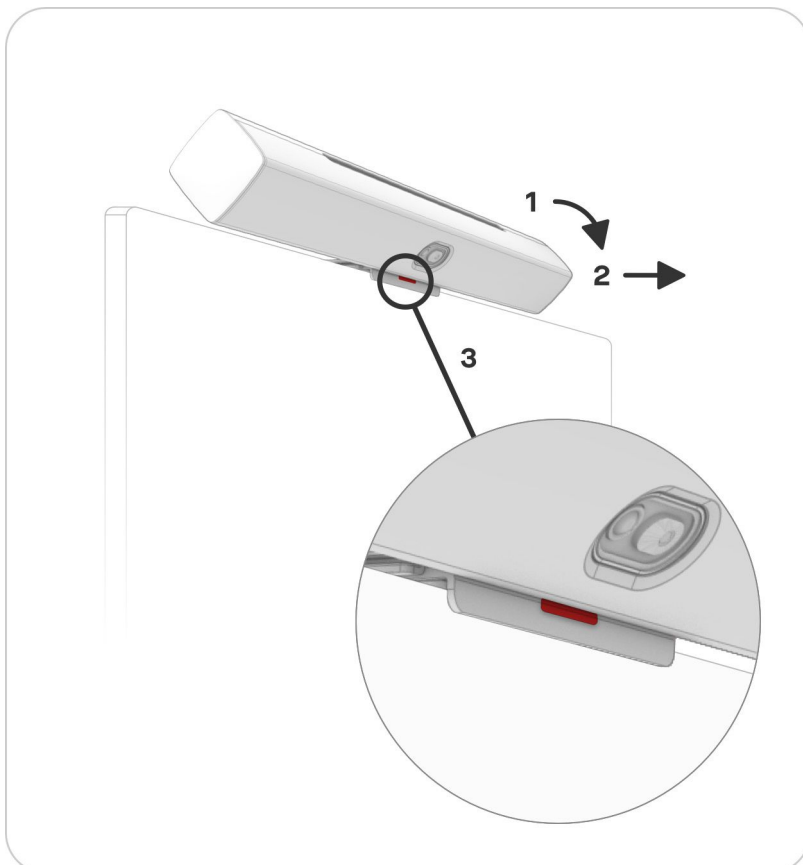

גודל ומשקל

Neat Bar דור 2

רוחב: 25.59 אינץ' (650 מ"מ)
גובה: 2.76 אינץ' (70 מ"מ)

עומק: 2.76 אינץ' (70 מ"מ)
משקל: 3.44 פאונד (1.56 ק"ג)

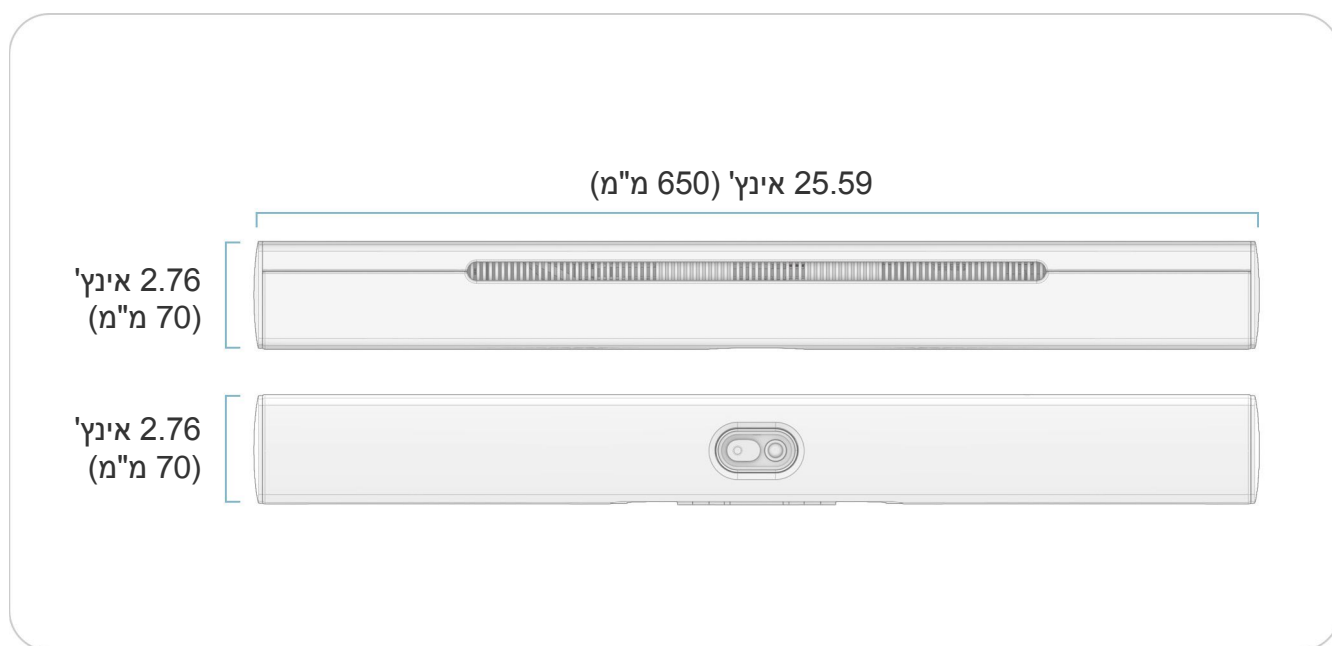

Neat Pad

רוחב: 7.8 אינץ' (198 מ"מ)
גובה: 1.7 אינץ' (42 מ"מ)

עומק: 5 אינץ' (127 מ"מ)
משקל: 1.15 פאונד (520 גרם)

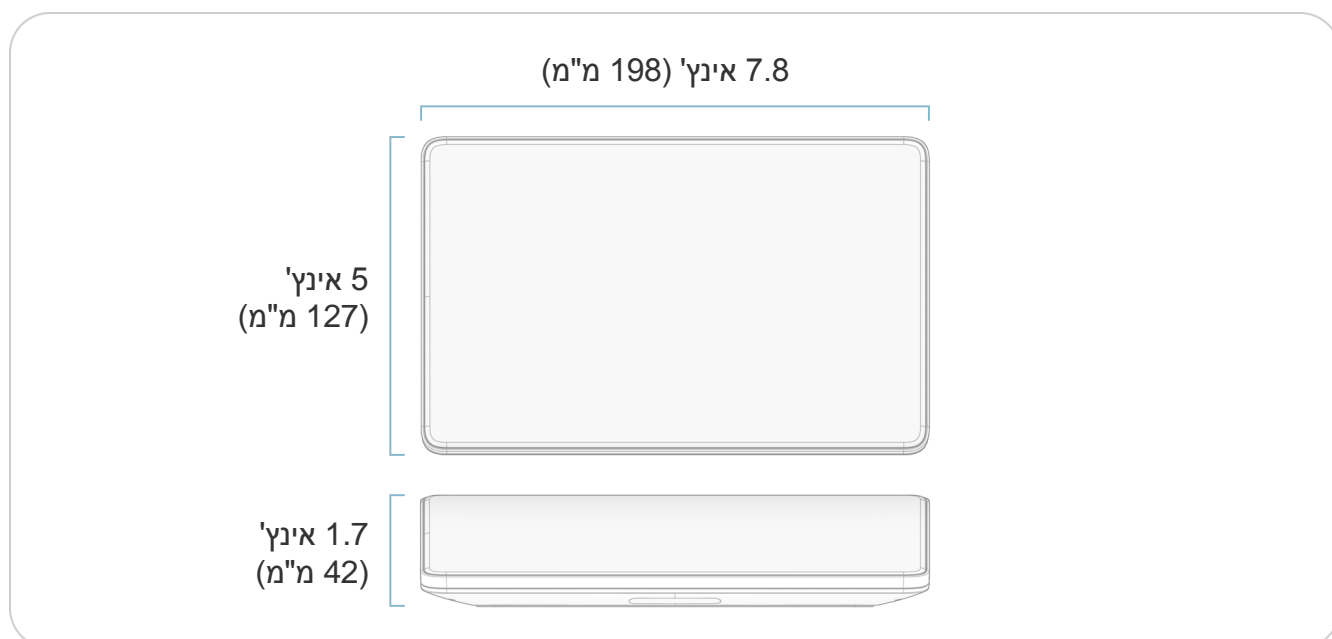

הגדרה וקישוריות

להכין

דרישות להתקנה מלאה

הצג חיבור
לאינטרנט
שירות וידאו

השתמש בכבלים המסופקים כדי להגדיר את Neat Bar.
חבר את הכבלים לפי האיור.
כלולים כבלים המסומנים —. כבלים המסומנים ----
הם אופציונליים ואינם נדרשים לשימוש בסיסי במערכת.

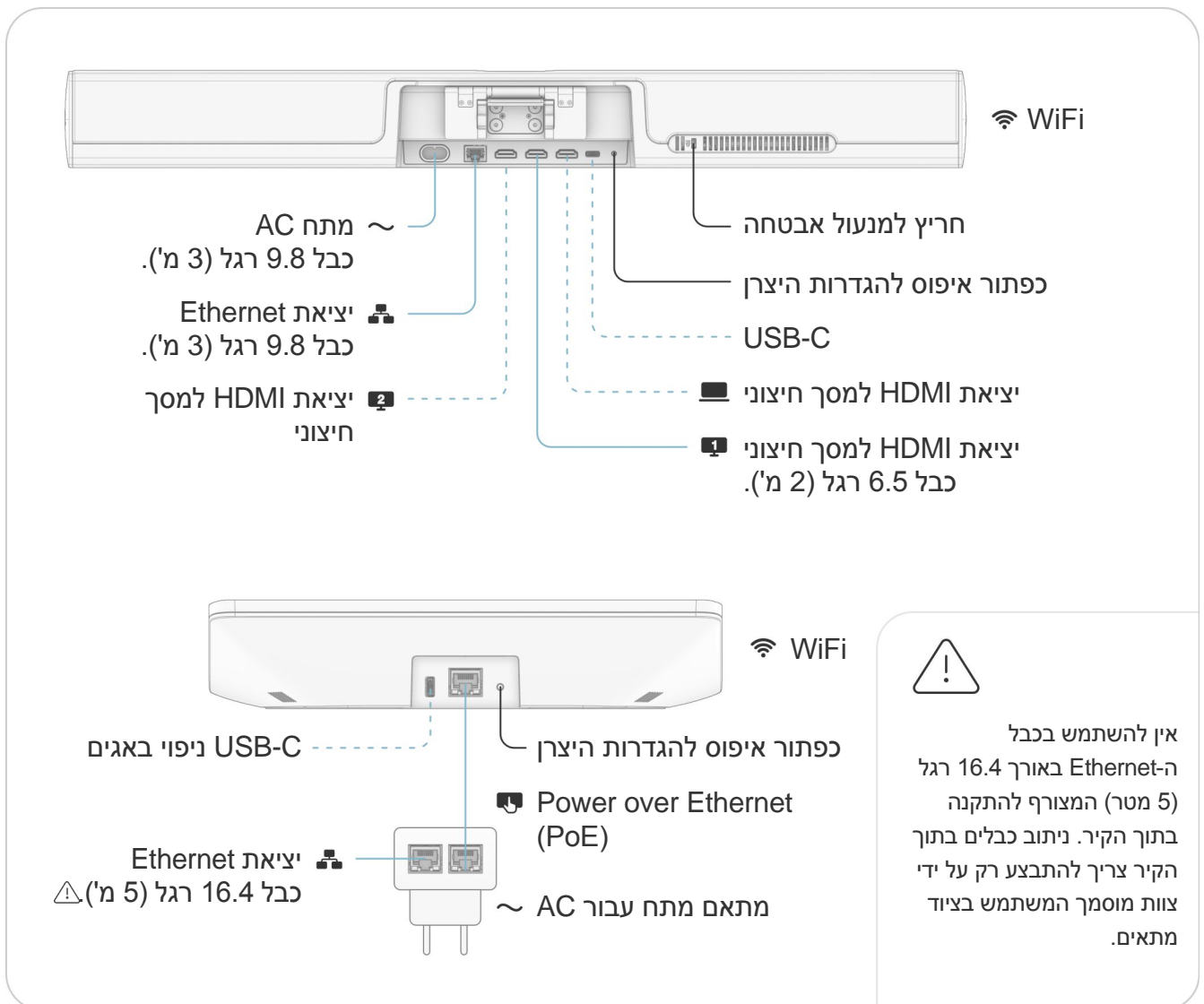

מידע נוסף על המוצר

<https://neat.no/bar-2>

דרישות איכות הסביבה

טמפרטורת הפעלה סביבתית:
32° עד 95° F (0° - 35° C)

טמפרטורת אחסון: -4° - 140° F (-20° - 60° C): לחות יחסית:

10% עד 90%